

## Adaptador aumentador

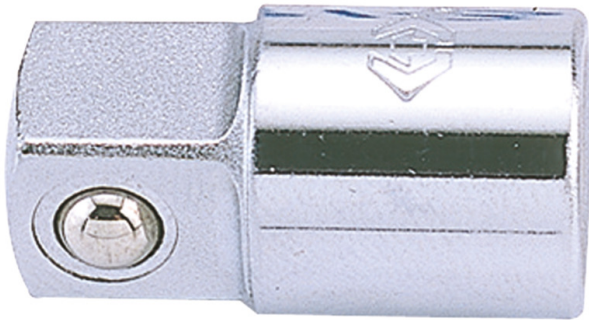

Adaptador aumentador

[Read More](#)

**SKU:** AdaptadorAumentador

**Price:** Consúltenos [Contacto](#)

**Stock:** instock

**Categories:** [Herramientas](#), [Juegos de toklé y accesorios](#)

**Tags:** [HERRAMIENTAS VARIAS](#)

### Product Description

**2813 / ING2813 / EAN:** DIN 3123 Del cuadrado conductor 1/4" x 3/8" Para el uso de vasos 3/8" Acabado Cromado Pulido

[youtube][youtube]

[Más información](#)

## Adaptador aumentador Impacto 3/8" ? 1/2"



Adaptador aumentador Impacto 3/8" ? 1/2"

[Read More](#)

**SKU:** ING3864

**Price:** Consúltenos [Contacto](#)

**Stock:** instock

**Categories:** [Herramientas](#), [Juegos de toklé y accesorios](#)

**Tags:** [HERRAMIENTAS VARIAS](#)

### Product Description

**3864 / ING3864 / EAN:** Del cuadrado conductor 3/8" x 1/2" Para el uso de vasos de impacto

1/2" Cierre automático por bola Cromo molibdeno Acabado fosfatado  
[youtube][youtube]

[Más información](#)

---

## Adaptador reductor

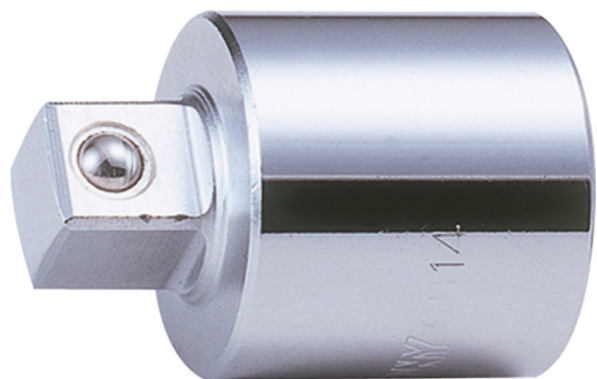

Adaptador reductor

[Read More](#)

**SKU:** AdaptadorReductor

**Price:** Consúltenos [Contacto](#)

**Stock:** instock

**Categories:** [Herramientas](#), [Juegos de toklé y accesorios](#)

**Tags:** [HERRAMIENTAS VARIAS](#)

## Product Description

**3812 / ING3812 / EAN:** DIN 3123, ISO 3316 Del cuadrado conductor 3/8" x 1/4" Para el uso de vasos 1/4" Par maxi: 62 Nm Acabado Cromado Pulido

[youtube][youtube]

[Más información](#)

---

## Adaptador reductor Impacto 3/8" ? 1/4"



Adaptador reductor Impacto 3/8" ? 1/4"

[Read More](#)

**SKU:** ING3862

**Price:** Consúltenos [Contacto](#)

**Stock:** instock

**Categories:** [Herramientas](#), [Juegos de toklé y accesorios](#)

**Tags:** [HERRAMIENTAS VARIAS](#)

### Product Description

**3862 / ING3862 / EAN:** del cuadrado conductor 3/8" H x 1/4" M Para la utilización de vasos de impacto 1/4" Acabado fosfato Par maxi: 62 Nm Cromo molibdeno

[youtube][youtube]

[Más información](#)

## Articulación Cardán universal

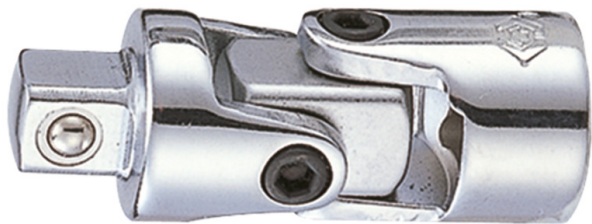

Articulación Cardán universal

[Read More](#)

**SKU:** ArticulacionCardan

**Price:** Consúltenos [Contacto](#)

**Stock:** instock

**Categories:** [Herramientas](#), [Juegos de toklé y accesorios](#)

**Tags:** [HERRAMIENTAS VARIAS](#)

### Product Description

**2792 / ING2792 / EAN:** DIN 3123 Acabado Cromado Pulido

[youtube][youtube]

[Más información](#)

---

## Articulación Universal



Articulación Universal

[Read More](#)

**SKU:** H9183988

**Price:** Consúltenos [Contacto](#)

**Stock:** instock

**Categories:** [Herramientas](#), [Juegos de toklé y accesorios](#)

**Tags:** [HERRAMIENTAS KS TOOLS](#)

### Product Description

**918.3988 / H9183988 / EAN: 4042146358023** DIN 3123 / ISO 3316 Accionamiento cuadrado según DIN 3120 / ISO 1174 con bola de enclavamiento Cuadrado conductor interior según normas DIN 3120 / ISO 1174 con ranura de captura de bola Articulaciones atornilladas Para accionamiento manual Cromado de alto brillo Cromo vanadio

[youtube][youtube]

[Más información](#)

---



## Carraca Reversible

Carraca Reversible

[Read More](#)

**SKU:**

**Price:** 27,50 € - 88,30 € sin IVA

**Stock:** instock

**Categories:** [Herramientas](#), [Juegos de toklé y accesorios](#)

**Tags:** [HERRAMIENTAS KS TOOLS](#)

### Product Description

**935.1295 / H9351295 / EAN: 4042146865477** Según DIN 3122 / ISO 3315 Accionamiento cuadrado según DIN 3120 / ISO 1174 con bola de enclavamiento Versión larga Reversible Muy robusto gracias a su tecnología de doble pasador Cabeza extremadamente estrecha Mecanismo de carraca de 100 dientes finos Mango ergonómico de 2 componentes con zona elástica Satinado mate Cromo vanadio

[youtube][youtube]

[Más información](#)



## Carraca reversible industrial Monster (65 Nm)

Carraca reversible industrial Monster (65 Nm)

[Read More](#)

**SKU:** CarracaMonsterIndustrial

**Price:** 37,80 € - 63,05 € sin IVA

**Stock:** instock

**Categories:** [Herramientas](#), [Juegos de toklé y accesorios](#)

**Tags:** [HERRAMIENTAS KS TOOLS](#)

## Product Description

**935.1290 / H9351290 / EAN: 4042146864654** Según DIN 3122 / ISO 3315 Accionamiento cuadrado según DIN 3120 / ISO 1174 con bola de enclavamiento Reversible Muy robusto gracias a su tecnología de doble pasador Cabeza extremadamente estrecha Mecanismo de carraca de 100 dientes finos Mango ergonómico de 2 componentes con zona elástica Satinado mate Cromo vanadio

[youtube]https://youtu.be/lRoaxZYh9bQ[/youtube]

[Más información](#)

## Carraca Reversible Telescópica y Articulada SlimPower



Carraca Reversible Telescópica y Articulada SlimPower  
[Read More](#)

**SKU:**

**Price:** Consúltenos [Contacto](#)

**Stock:** instock

**Categories:** [Herramientas](#), [Juegos de toklé y accesorios](#)

**Tags:** [HERRAMIENTAS KS TOOLS](#)

## Product Description

**914.1420 / H9141420 / EAN: 4042146757475** Según DIN 3122 / ISO 3315 Accionamiento cuadrado según DIN 3120 / ISO 1174 con bola de enclavamiento Reversible Muy robusto gracias a su tecnología de doble pasador Cabezal orientable en 180° Mecanismo de carraca de 72 dientes finos Ajustable en 5 niveles Con botón de presión de aflojamiento rápido en la carraca Mango ergonómico de 2 componentes con zona elástica Satinado mate Cromo vanadio

[youtube][youtube]

[Más información](#)

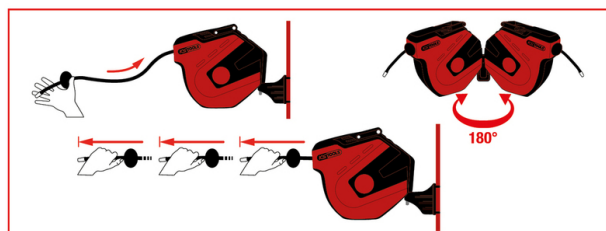

## Enrollador de manguera de aire comprimido para la pared KS

Enrollador de manguera de aire comprimido para la pared KS

[Read More](#)

**SKU:** EnrolladorAireComprimido

**Price:** 143,00 € - 212,95 € sin IVA

**Stock:** instock

**Categories:** [Aire comprimido - Instalación](#), [Equipamientos de taller](#)

**Tags:** [HERRAMIENTAS KS TOOLS](#)

### Product Description

**515.3440 / H5153440 / EAN: 4042146809396** Con soporte de pared Para aire comprimido y agua Tambor orientable libremente en 180° mediante sujeción de pared Manguera híbrida de polímero elástica y resistente a los dobleces Función de recuperación automática Con guía de introducción Con múltiples pasos por revolución Dispositivo de bloqueo Con manguera de conexión de 1,5 m Carcasa de plástico resistente a los impactos

[youtube]https://youtu.be/l973S9iVMeA[/youtube]

[Más información](#)

## Extensión estándar

Extensión estándar

[Read More](#)

**SKU:** ExtensionEstandar3/8

**Price:** Consúltenos [Contacto](#)

**Stock:** instock

**Categories:** [Herramientas](#), [Juegos de toklé y accesorios](#)

**Tags:** [HERRAMIENTAS VARIAS](#)



## Product Description

**322103 / IN322103 / EAN:** DIN 3123 Acabado Cromado Pulido

[youtube][youtube]

[Más información](#)



## Juego de herramientas aisladas para vehículos híbridos y eléctricos, 26 pzs

Juego de herramientas aisladas para vehículos híbridos y eléctricos, 26 pzs

[Read More](#)

**SKU:** H1171895

**Price:** 442,50 € sin IVA

**Stock:** instock

**Categories:** [Contenedores y surtidos](#), [Herramientas](#)

**Tags:** [HERRAMIENTAS KS TOOLS](#)

## Product Description

**117.1895 / H1171895 / EAN: 4042146907566** Aislamiento según norma IEC 60900 En un robusto maletín de plástico

[youtube][youtube]

[Más información](#)





4 x		2,5 - 3 - 3,5 - 4 mm
3 x		PH1 - PH2 - PH3
3 x		T20 - T25 - T30
1 x		210 mm
1 x		185 mm
1 x		165 mm
1 x		215 mm
1 x		165 mm
1 x		240 mm
2 x		10 - 25 mm
1 x		180 mm
1 x		3/8"
15 x		3/8": 6 - 7 - 8 - 9 - 10 - 11 12 - 13 - 14 - 16 - 17 18 - 19 - 20 - 22 mm
2 x		3/8": 150 - 250 mm
3 x		3/8": M8 - M10 - M12
1 x		Ø 200 mm
1 x		200 mm
1 x		500 m



## Juego de herramientas aisladas para vehículos híbridos y eléctricos, 43 pzs

Juego de herramientas aisladas para vehículos híbridos y eléctricos, 43 pzs

[Read More](#)

**SKU:** H1171890

**Price:** 836,80 € sin IVA

**Stock:** instock

**Categories:** [Contenedores y surtidos](#), [Herramientas](#)

**Tags:** [HERRAMIENTAS KS TOOLS](#)

### Product Description

**117.1890 / H1171890 / EAN: 4042146696545** Aislamiento según norma IEC 60900 En un estuche de aluminio de alta calidad Acero especial para herramientas

[youtube]https://youtu.be/Pez9BrGOy3Y[/youtube]

[Más información](#)



## Juego de llaves especiales para atornillada 12 pzs

Juego de llaves de v atornillada de la pir

[Read More](#)

**SKU:** H1502400

**Price:** 63,05 € sin IVA

**Stock:** instock

**Categories:** [Herra](#)

Tags: [HERRAMIENTAS KS TOOLS](#)

## Product Description

**150.2400 / H1502400 / EAN: 4042146861561** Ideal para el montaje y desmontaje de la pinza de freno Para la unión roscada a las pinzas de freno de varios pistones Con cuadrado conductor interior según normas DIN 3120 / ISO 1174 Para accionamiento manual Fosfatado Cromo vanadio

[youtube][youtube]

### [Más información](#)

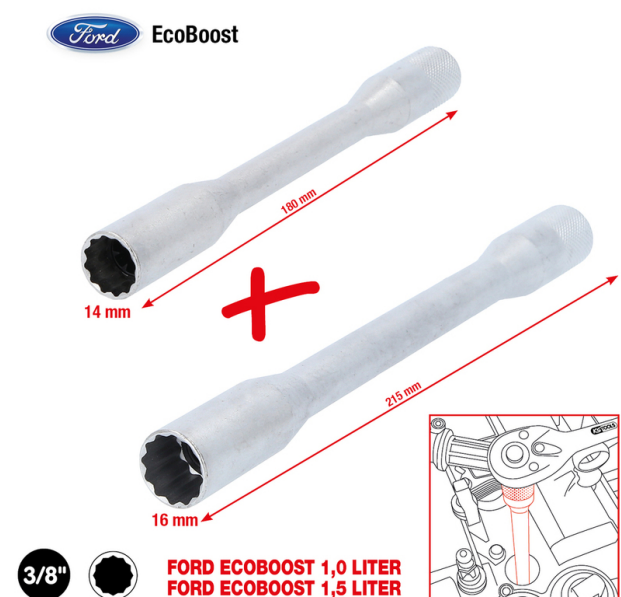

## Juego de llave de vaso de bujías de 3/8" para motores EcoBoost, 2 pzs

Juego de llave de vaso de bujías de 3/8" para motores EcoBoost, 2 pzs

[Read More](#)

**SKU:** H5171135

**Price:** 28,85 € sin IVA

**Stock:** instock

**Categories:** [Herramientas](#), [Útiles sistema encendido](#)

Tags: [HERRAMIENTAS KS TOOLS](#)

## Product Description

**517.1135 / H5171135 / EAN: 4042146911716** 12 cantos Perfil hexagonal doble para el agarre de bujías hexagonales y de doce cantos Anchura de llave 14 y 16 mm Formato especial para motores EcoBoost Utilización universal Versión ultradelgada Con goma de sujeción para sujetar bujías Cuadrado conductor interior según normas DIN 3120 / ISO 1174 Para accionamiento manual Satinado mate Cromo vanadio Áreas de aplicación: Ford EcoBoost 1,0 litros, 14 mm Ford EcoBoost 1,5 litros, 16 mm

[youtube][youtube]

### [Más información](#)



## Juego de llaves de vaso CHROMEplus, 216 pzs 1/4"+3/8"+1/2"

Juego de llaves de vaso CHROMEplus, 216 pzs  
1/4"+3/8"+1/2"

[Read More](#)

**SKU:** H9180216

**Price:** 264,25 € sin IVA

**Stock:** instock

**Categories:** [Contenedores y surtidos](#), [Herramientas](#)

**Tags:** [HERRAMIENTAS KS TOOLS](#)

### Product Description

**918.0216 / H9180216 / EAN: 4042146693520** 6 cantos Perfil FlankTraction Cromado de alto brillo Cromo vanadio En un resistente maletín de plástico

[youtube][youtube]

[Más información](#)

## Juego de llaves de vaso con punta 3/8" tipo Allen, cortas, 9 pzs, 4-14 mm

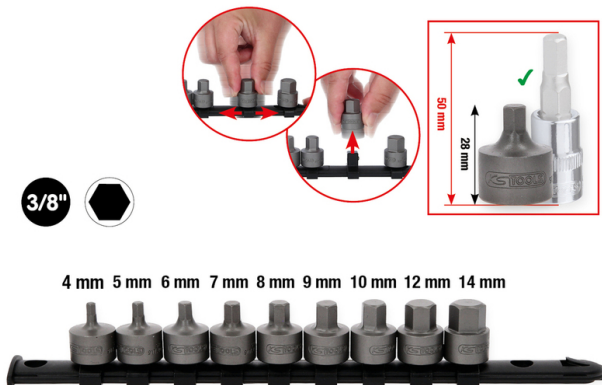

Juego de llaves de vaso con punta 3/8" tipo Allen,  
cortas, 9 pzs, 4-14 mm

[Read More](#)

**SKU:** H9174000

**Price:** 40,90 € sin IVA

**Stock:** instock

**Categories:** [Destornilladores](#), [Herramientas](#)

**Tags:** [HERRAMIENTAS KS TOOLS](#)

## Product Description

**917.4000 / H9174000 / EAN: 4042146912683** Tipo Allen Versión extracorta Cuadrado conductor interior según normas DIN 3120 / ISO 1174 con ranura de captura de bola Para accionamiento manual Satinado mate Cromo vanadio Acero especial S2 Con raíl de sujeción

[youtube][youtube]

[Más información](#)

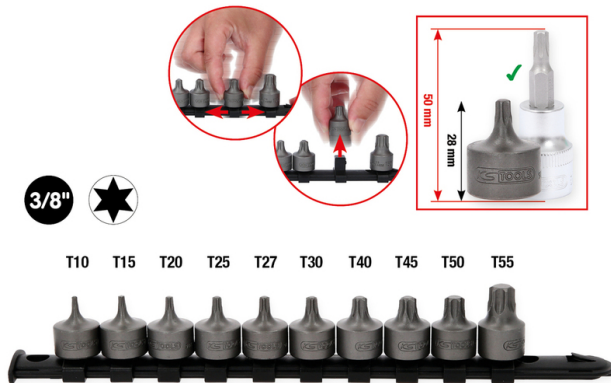

## Juego de llaves de vaso con punta 3/8" Torx, cortas, 10 pzs T10-T55

Juego de llaves de vaso con punta 3/8" Torx, cortas, 10 pzs T10-T55

[Read More](#)

**SKU:** H9174015

**Price:** 51,40 € sin IVA

**Stock:** instock

**Categories:** [Destornilladores](#), [Herramientas](#)

**Tags:** [HERRAMIENTAS KS TOOLS](#)

## Product Description

**917.4015 / H9174015 / EAN: 4042146912690** Torx Versión extracorta Cuadrado conductor interior según normas DIN 3120 / ISO 1174 con ranura de captura de bola Para accionamiento manual Satinado mate Acero especial S2 Con raíl de sujeción

[youtube][youtube]

[Más información](#)



## Juego de llaves de vaso RESCUEpower, 13 pzs 8-19mm 3/8"

Juego de llaves de vaso RESCUEpower, 13 pzs 8-19mm  
3/8"

[Read More](#)

**SKU:** H9133930

**Price:** 89,50 € sin IVA

**Stock:** instock

**Categories:** [Herramientas](#), [Juegos de toklé y accesorios](#)











**Tags:** [HERRAMIENTAS KS TOOLS](#)

### Product Description

**913.3930 / H9133930 / EAN: 4042146909928** Para aflojar y desatornillar tuercas y tornillos aprisionados con cabezas dañadas o deformadas por el apriete hasta en un 85 % También apto para las uniones roscadas intactas Cuadrado conductor interior según normas DIN 3120 / ISO 1174 con ranura de captura de bola Para accionamiento manual Satinado mate Cromo vanadio Con raíl de sujeción

[youtube][youtube]

[Más información](#)

5 x		1/4": E4 - E5 - E6 - E7 - E8
4 x		3/8": E10 - E12 - E14 - E16
4 x		1/2": E18 - E20 - E22 - E24
5 x		1/4": EPL4 - EPL5 - EPL6 - EPL7 - EPL8
4 x		3/8": EPL10 - EPL12 - EPL14 - EPL16
4 x		1/2": EPL18 - EPL20 - EPL22 - EPL24
8 x		1/4": TB - T8 - T10 - T15 - T20 - T25 - T27 - T30
5 x		3/8": T40 - T45 - T47 - T50 - T55
2 x		1/2": T60 - T70
7 x		1/4": TB8 - TB10 - TB15 - TB20 - TB25 - TB27 - TB30
4 x		3/8": TB40 - TB45 - T50 - T55
1 x		1/2": TB60
7 x		1/4": IP8 - IP10 - IP15 - IP20 - IP25 - IP27 - IP30
3 x		3/8": IP40 - IP45 - IP50
2 x		1/2": IP55 - IP60
7 x		1/4": IPB8 - IPB10 - IPB15 - IPB20 - IPB25 - IPB27 - IPB30
3 x		3/8": IPB40 - IPB45 - IPB50
2 x		1/2": IPB55 - IPB60



EVOLUTION SERIES

1/4" + 3/8" + 1/2"

## Juego de llaves de vaso Torx, 77 pzs 1/4"+3/8"+1/2"

Juego de llaves de vaso Torx, 77 pzs 1/4"+3/8"+1/2"

[Read More](#)

**SKU:** H9110077

**Price:** 117,75 € sin IVA

**Stock:** instock

**Categories:** [Herramientas](#), [Juegos de toklé y accesorios](#)

**Tags:** [HERRAMIENTAS KS TOOLS](#)

### Product Description

**911.0077 / H9110077 / EAN: 4042146910337** Torx, Torx con orificio frontal, Torx-E, TorxPlus IP, TorxPlus IP con orificio frontal y TorxPlus EPL Satinado mate Cromo vanadio En un resistente maletín de plástico

[youtube][youtube]

[Más información](#)

## Juego de llaves de vaso y puntas Torx, 1/4"+3/8"+1/2", 57 pzs

Juego de llaves de vaso y puntas Torx, 1/4"+3/8"+1/2", 57 pzs

[Read More](#)

**SKU:** H9114305

**Price:** Consúltenos [Contacto](#)

**Stock:** instock

**Categories:** [Herramientas](#), [Juegos de toklé y accesorios](#)

**Tags:** [HERRAMIENTAS KS TOOLS](#)

### Product Description



**911.4305 / H9114305 / EAN: 4042146053393** Satinado mate Cromo vanadio En un resistente maletín de plástico

[youtube]https://youtu.be/vAOlg6vPiI0[/youtube]

[Más información](#)

---

## Juego de llaves escalonadas 3/8"-1", 2 pzs



Juego de llaves escalonadas 3/8"-1", 2 pzs

[Read More](#)

**SKU:** H1303000

**Price:** 29,85 € sin IVA

**Stock:** instock

**Categories:** [Herramientas](#), [Juegos de toklé y accesorios](#)

**Tags:** [HERRAMIENTAS KS TOOLS](#)

### Product Description

**130.3000 / H1303000 / EAN: 4042146019634** Llave escalonada de 4 medidas 3/8", 1/2", 3/4" + 1" Acero especial para herramientas

[youtube][youtube]

[Más información](#)

---

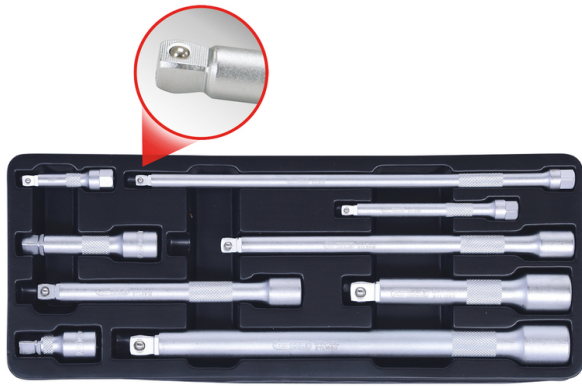

**1/4"** 50 - 100 - 250 mm

**3/8"** 45 - 75 - 150 - 200 mm

**1/2"** 125 - 200 mm

## Juego de prolongadores basculantes, 9 pzs 1/4"+3/8"+1/2"

Juego de prolongadores basculantes, 9 pzs  
1/4"+3/8"+1/2"

[Read More](#)

**SKU:** H9110009

**Price:** Consúltenos [Contacto](#)

**Stock:** instock

**Categories:** [Herramientas](#), [Juegos de toklé y accesorios](#)

**Tags:** [HERRAMIENTAS KS TOOLS](#)

### Product Description

**911.0009 / H9110009 / EAN: 4042146564608** Cuadrado conductor interior según normas DIN 3120 / ISO 1174 con ranura de captura de bola Cuadrado conductor inclinable con retén de bola Ángulo de inclinación de 8° a todos los lados Para accionamiento manual Satinado mate Cromo vanadio

[youtube][[/youtube]

[Más información](#)



## Llave de vaso para uniones de aspiración

Llave de vaso especial para uniones de tubos de aspiración

[Read More](#)

**SKU:** H1502519

**Price:** 24,35 € sin IVA

**Stock:** instock



**Categories:** [Herramientas](#), [Útiles frenos y neumáticos](#)

**Tags:** [HERRAMIENTAS KS TOOLS](#)

## Product Description

**150.2519 / H1502519 / EAN: 4042146878422** Para tornillos con perfil similar al RIBE® Para aflojar y apretar tornillos de fijación de tubos de aspiración Cuadrado conductor interior según normas DIN 3120 / ISO 1174 con ranura de captura de bola Para accionamiento manual Satinado mate Cromo vanadio Áreas de aplicación: Mercedes Clase C (W205, S205) C180 BlueTEC, C200 BlueTEC, Clase C Modelo T (S205) C180 BlueTEC, C200 BlueTEC, Vito (W447) 109 CDI, 111 CDI, Marco Polo Camper (W447) 160CDI, 180 CDI Nissan Qashqai / Qashqai +2 1 (J10, NJ10, JJ10E) 1,6 dCi, 1,6 dCi Allrad, Qashqai 2 (J11, J11) 1,6 dCi, 1,6 dCi All Mode 4x4-i, X-Trail (T32) 1,6 dCi, 1,6 dCi All Mode 4x4-i, NV300 Kasten (X82) 1,6 dCi 95/120 Opel Vivaro B (X82) 1,6 CDTI Renault Fluence (L3) 1,6 dCi, Grand Scénic 3 (JZ0/1) 1,6 dCi, Mégane CC (EZ0/1) 1,6 dCi, Mégane 3 Coupé (DZ0/1) 1,6 dCi, Scénic 3 (JZ0/1) 1,6 dCi, Trafic 3 Bus (JG, FG) 1,6 dCi 90/115

[youtube][youtube]

[Más información](#)



## Llave de vaso Hexagonal, larga

Llave de vaso Hexagonal, larga

[Read More](#)

**SKU:**

**Price:** Consúltenos [Contacto](#)

**Stock:** instock

**Categories:** [Herramientas](#), [Juegos de toklé y accesorios](#)

**Tags:** [HERRAMIENTAS KS TOOLS](#)

## Product Description

**917.1249 / H9171249 / EAN: 4042146176726** 6 cantos Perfil FlankTraction Según normas DIN 3124 / ISO 2725 Cuadrado conductor interior según normas DIN 3120 / ISO 1174 con ranura de captura de bola Versión larga Para accionamiento manual Satinado mate Cromo vanadio

[youtube][youtube]

[Más información](#)

---



## Llave de vaso para bujías

Llave de vaso para bujías

[Read More](#)

**SKU:** H9113804

**Price:** Consúltenos [Contacto](#)

**Stock:** instock

**Categories:** [Herramientas](#), [Útiles sistema encendido](#)

**Tags:** [HERRAMIENTAS KS TOOLS](#)

### Product Description

**911.3804 / H9113804 / EAN: 4042146052211** 6 cantos DIN 3124 / ISO 3315 Perfil FlankTraction Cuadrado conductor interior según normas DIN 3120 / ISO 1174 con ranura de captura de bola Con goma de sujeción para sujetar bujías Versión larga Para accionamiento manual Satinado mate Cromo vanadio

[youtube][youtube]

[Más información](#)

---



## Llave del filtro de aceite

Llave del filtro de aceite

[Read More](#)

**SKU:** H1509319

**Price:** Consúltenos [Contacto](#)

**Stock:** instock

**Categories:** [Herramientas](#), [Juegos de toklé y accesorios](#)

**Tags:** [HERRAMIENTAS KS TOOLS](#)

### Product Description

**150.9319 / H1509319 / EAN: 4042146307762** Para el montaje y desmontaje rápido y profesional de la tapa del filtro de aceite al cambiar el cartucho del filtro de aceite Para un apriete al par exacto especificado por el fabricante Apto para uso a izquierdas y derechas Cuadrado conductor interior según normas DIN 3120 - ISO 1174 Para accionamiento manual Superficie pintada

[youtube][youtube]

[Más información](#)



## Llave dinamométrica ERGOTORQUE cabezal de carraca 1/2"

Llave dinamométrica  
cabezal de carraca

[Read More](#)

**SKU:**

**Price:** 125,00 € - 8

**Stock:** instock

**Categories:** [Herramientas](#), [Llaves dinamométricas y goniómetros](#)

**Tags:** [HERRAMIENTAS KS TOOLS](#)

## Product Description

**516.1532 / H5161532 / EAN: 4042146228234** Precisión de salto: Tolerancia del  $\pm 3$  % del valor ajustado en la escala Exactitud de repetición y precisión en al menos 5000 ciclos de carga Para el apriete controlado hacia la derecha Bloqueo del apriete hacia la izquierda - par de aflojamiento ilimitado sin función de par de apriete Escala doble en Nm y lbf•ft para un ajuste preciso Incluye escala micrométrica en Nm de división precisa para un ajuste preciso y exacto Amplia mirilla con función de lupa para optimizar la legibilidad Salto de apriete claramente audible y perceptible mediante salto de recorrido corto Con resistente mecanismo de carraca de 36 dientes Con botón de presión de aflojamiento rápido en la carraca Ajuste rápido y seguro del par de apriete con solo girar el mango Función de bloqueo seguro en el mango Mango ergonómico y de agarre cómodo de 2 componentes con zona elástica Cuadrado conductor según normas DIN 3120 - ISO 1174 con retén de bola Número de serie individual para una identificación clara del producto Con declaración de conformidad de calibración según norma DIN EN ISO 6789:2017(E), conforme con las normas nacionales

[youtube]https://youtu.be/NvedW-clKjM[/youtube]

[Más información](#)

## Mango en T con pieza deslizante

Mango en T con pieza deslizante

[Read More](#)

**SKU:** H9113855

**Price:** Consúltenos [Contacto](#)

**Stock:** instock

**Categories:** [Herramientas](#), [Juegos de toklé y accesorios](#)

**Tags:** [HERRAMIENTAS KS TOOLS](#)



## Product Description

**911.3855 / H9113855 / EAN: 4042146052686** DIN 3122 / ISO 3315 Accionamiento cuadrado según DIN 3120 / ISO 1174 con bola de enclavamiento Para accionamiento manual Satinado mate Cromo vanadio

[youtube][youtube]

[Más información](#)

---

## Vaso con punta hexagonal 3/8"

Vaso con punta hexagonal 3/8"

[Read More](#)

**SKU:** VasoPuntaHexagonal3/8

**Price:** Consúltenos [Contacto](#)

**Stock:** instock

**Categories:** [Herramientas](#), [Llaves hexagonales y XZN](#)

**Tags:** [HERRAMIENTAS VARIAS](#)

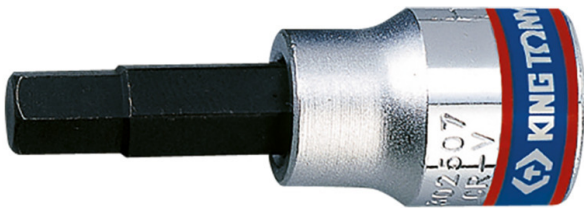

## Product Description

**302503 / IN302503 / EAN:** DIN 7422/3120 Punta tratamiento S2 Acabado Cromado Pulido

[youtube][youtube]

[Más información](#)

---